

L-324 キーレスロックシステム

COMPUTER LOCK SYSTEMS

製品概要

材質 Material	亜鉛ダイカスト (ZDC)+ プラスチック Zinc-Alloy Die-Casting+Plastic
仕上げ Finish	サテンニッケルメッキクリアー塗装仕上 Satin Nickel Plating with Lacquer
使用例	・ 鋼製ロッカー、木製ロッカー等各種ロッカー
製品特徴	<ul style="list-style-type: none"> ・ 電子キー採用により、安全性が拡大しました。 ・ 1～9桁までの任意の暗証番号登録が可能で、セキュリティ性を高めました。 ・ 乾電池による1ユニット1電源方式のため、配線工事が不要でどこにでも設置できます。 ・ 操作時・エラー時にはLEDとビーブ音で表します。 ・ 左右兼用型です。
注意事項	・ 設定時には、別売りの電子キーが必ず2個（オーナーキー用、マスターキー用）必要になります。
補足説明	<ul style="list-style-type: none"> ・ 電子キーは別売りです。別途お問い合わせ下さい。 ・ スチール扉用アダプターをご用意しています。別途お問い合わせ下さい。 ・ 取付方法、その他詳細はお問い合わせ下さい。



製品特徴詳細

	<p>・ 暗証番号エラーセキュリティ 暗証番号を間違えるとエラー音が鳴り、4回連続で暗証番号が照合できない時は1分間アラームが鳴ります。</p>
	<p>・ 不正キーセキュリティ 設定されていないキーを当てるとエラー音が鳴り、4回連続キーが照合できない時は1分間アラームが鳴ります。</p>
	<p>・ 不正解錠セキュリティ ラッチを不正解錠しようとする時1分間アラームが鳴ります。</p>
	<p>・ 3レベルによるキー管理が可能です。 ①オーナーキー【登録可能本数 1】 マスターキーとしての機能とマスターキー・コードの登録に用いるキー ②マスターキー【登録可能本数 5】 マスターキーとしての機能とメンバーモードのコード登録キー ③ユーザーキー【登録可能本数 1】 ユーザーモード時使用のキー</p>
	<p>・ 4つの管理モードを設定できます。 ①ビジターモード 1回限りの暗証番号にて施錠する。 ②メンバーモード（ラッチは自動施錠） 登録した番号を変更するまで使用可能。 ③ユーザーキーモード ユーザーキーのみ使用。 ④ビジター+ユーザーキーモード 番号入力とユーザーキーの併用で解錠。</p>
	<p>・ バックライトキーパッド 何れかのキーを押すとキーパッドが光り、暗い空間でも操作が簡単です。</p>
	<p>・ 非常時外部電源 バッテリーがなくなった場合は、非常電源として9V電池を使用できます。</p>
	<p>・ 低電圧アラーム バッテリー残量がDC2.4V ± 0.2V以下になると、施錠等の操作後にアラームが鳴ります。</p>

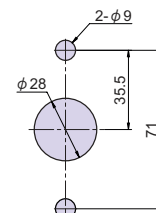
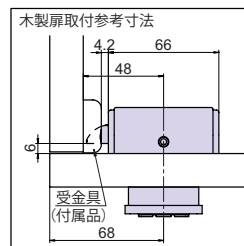
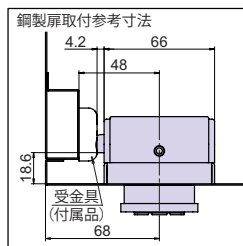
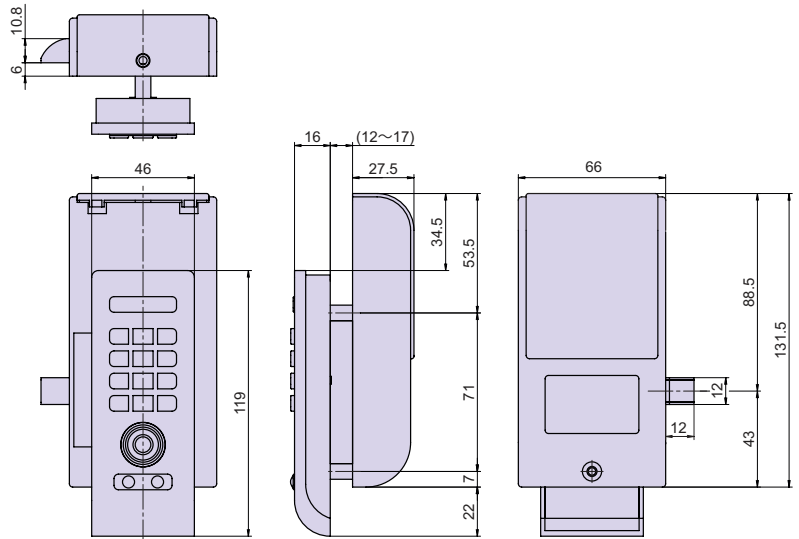

パネルカット寸法

品番	品名	コードナンバー	箱入数	製品自重	取付板厚	在庫状況
L-324	キーレスロックシステム	1063249001	1個	366g	12～17mm	準在庫
	L-324用電子キー	-	-	5g	-	準在庫
	L-324用スチール扉用アダプター	8106324001	-	144g	-	準在庫

製品仕様

電源：単三アルカリ電池 4 本使用
 ラッチ作動時間：4 ～ 6 秒
 入力ミス許容回数：3 回
 消費電流（待機時）：30 μ A 以下
 消費電流（施錠時）：350mA 以下
 動作環境（温度）：-10℃～55℃
 動作環境（湿度）：20%～93%

注意事項

- ・取付時、電子キーの設定、モード変更の際には必ず製品付属の取扱説明書に従って作業を行って下さい。
- ・ラッチ作動モードまたはロック作動モード変更後は必ず取扱説明書記載のセットアップ・設定を行って下さい。
- ・防犯上、各種キーの登録はユーザー様にてお願いします。

関連製品



電子キー：ブルー
レッド



スチール扉用
アダプター

取付参考図

右勝手の場合

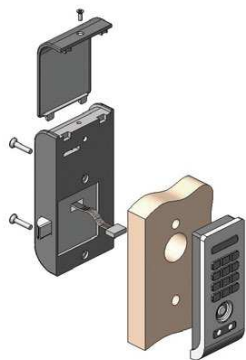

左勝手の場合

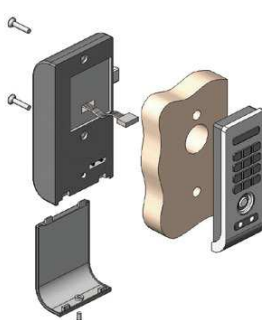

ピジターモードでの操作方法

施錠方法

- ・登録したい任意の暗証番号を * + 暗証番号 + # の順に入力すると施錠と共に暗証番号が登録されます。(2 回のピープ音と共に赤色 LED が点滅)

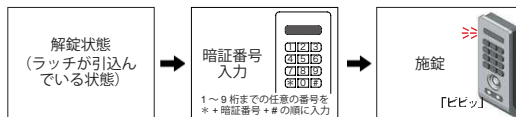

解錠方法

- ・暗証番号を * + 暗証番号 + # の順に入力すると解錠されます。(1 回のピープ音と共に緑色 LED が点滅)

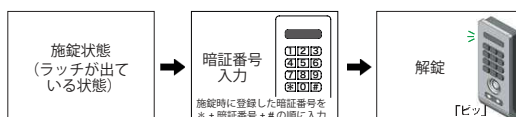

メンバーモードでの操作方法

施錠方法

- ・解錠して数秒後にラッチが作動し、そのまま扉を閉めると施錠されます。

解錠方法

- ・暗証番号を * + 暗証番号 + # の順に入力すると解錠されます。(1 回のピープ音と共に緑色 LED が点滅)

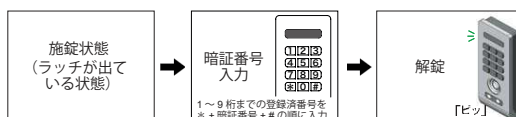

ユーザーキー + ピジターモードでの操作方法

施錠方法

- ・解錠状態から「ユーザーキー」を受信部に当てます。(1 回のピープ音と共に緑色 LED が点滅)
- ・上記緑色 LED 点滅中に登録したい任意の暗証番号を * + 暗証番号 + # の順に入力すると施錠と共に暗証番号が登録されます。(2 回のピープ音と共に赤色 LED が点滅)



解錠方法

- ・施錠状態から「ユーザーキー」を受信部に当てます。(1 回のピープ音と共に緑色 LED が点滅)
- ・上記緑色 LED 点滅中に暗証番号を * + 暗証番号 + # の順に入力すると解錠されます。(1 回のピープ音と共に緑色 LED が点灯)



※オーナーキー・マスターキー・マスターコードでの操作方法（各モード共通）及びユーザーキーモードでの操作方法については製品付属の取扱説明書をご参照下さい。

PCH-PH | カムロック
 カムロック
 スイッチロック
 コイン錠
 取手付カムロック
 家具用錠前
 B | 差込錠前
 H | ダイヤル錠
 電子ロック
 マグネット
 キヤッチ
 PP | ロラーキヤッチ
 ボルキヤッチ
 キヤッチ
 埋込ロック
 PG | ラッチ・打掛
 掛金・貫抜
 落とし金具
 PC | ステー
 アームストッパー
 PT | ガススプリング
 オイルダンパー
 ロット棒
 PF-PA | 止金
 順位調整器