

RCC-SHT

NEW **特許** ルームクローザー | 木製引戸が自然に閉まるレール



戸袋納まりに対応する分割レール仕様です。
耐荷重は30kg。すべての機構部品を
レールに組み込んだユニットタイプです。

品番

RCC-SHT レール長さ：
戸先側レールユニット(開口側) 定尺 1,270mm
戸尻側レール(戸袋側) 定尺 1,300mm

30kg

ユニット
タイプ

イン
セット

戸袋
対応

分割
レール

用途

高齢者施設・住宅の居室入口など

建具

木製片引戸・戸袋納まり
重量:30kg以下
厚さ:28mm以上
戸幅:655~1,360mm(ストローク1,200mm以下)
引き残し:100~130mm
かぶせ:30mm以下

レールカラー

サテングレージュ

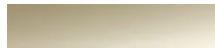

分割レール仕様について

- 開口側と戸袋側に分割したレールを使用してメンテナンスに備えます。メンテナンスが必要になる機構部品は開口側のレール内へ集約しています。
- レールの継ぎ目にスレが生じるのを防ぐため、レールに専用のジョイントピンを組み込んでいます。
- レール長さは、開口側と戸袋側それぞれに必要な寸法にカットしてお使いください。
- 各納まり寸法は、参考納まり図に記載のある範囲で設定してください。吊車のタイヤがレールの継ぎ目をまたぐと作動不良の原因になります。引き残しを設けないなど、指定範囲外でのご使用はお控えください。

セット内容

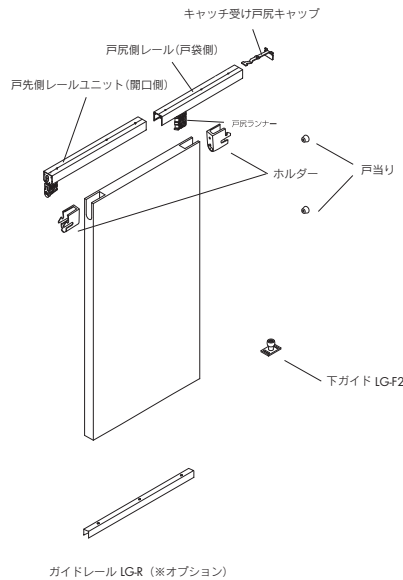

ガイドレール LG-R (※オプション)

● RCC-SHT 参考納まり図

DW : 戸幅 = 655~1,360
DH : 戸高さ
S : ストローク ≤ 1,200
引き残し: 100~130
かぶせ: 30以下

レール納まり図

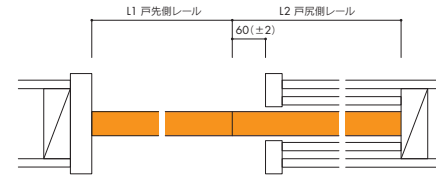

断面図

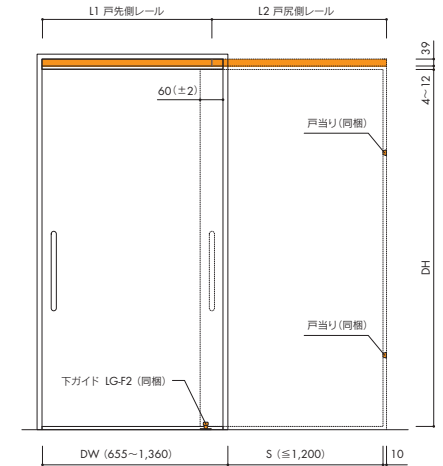
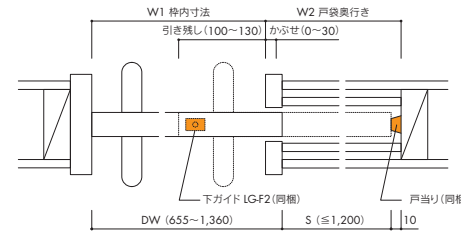

レールあらし納まり

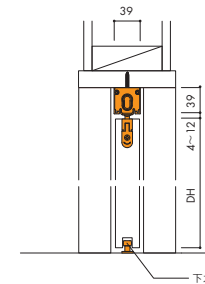

レール埋込み納まり

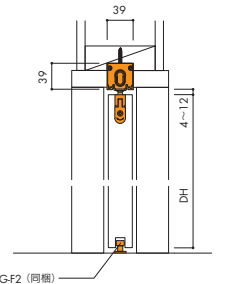

● 引戸加工図

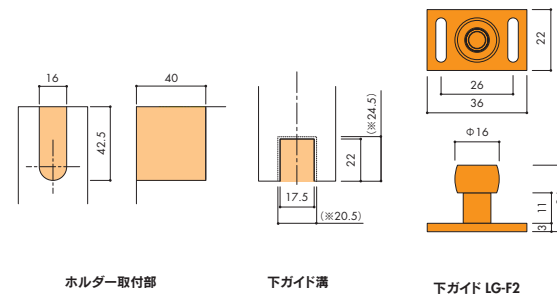

● オプション

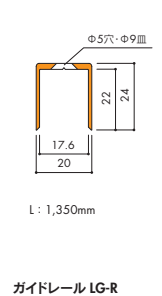

※「下ガイド溝」の()は、オプションのガイドレール LG-R を取り付ける場合の寸法

※ガイドレール LG-R | 入数: 20