

RCC-O RCC-OT

特許 ルームクローザー | 木製引戸が自然に閉まるレール

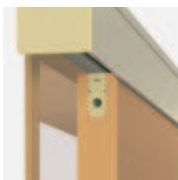

幕板とブラケットもユニット化しました。
ねじも見せないすっきりした外観と
省施工を両立します。

品番

RCC-O レール長さ：オーダー

30kg ユニットタイプ アウトセット レール長さオーダー

RCC-OT レール長さ：定尺 2,555mm

30kg ユニットタイプ アウトセット

用途

高齢者施設・住宅の居室入口など

建具

木製片引戸
重量：30kg以下
厚さ：28mm～36mm
戸幅：640mm以上（ストローク1,200mm以下）

レールカラー

サテングレージュ



レール長さについて

- ・RCC-O（オーダーサイズ）は、発注時に参考納まり図の「L：レール長さ」をご指定ください。製品の仕上り寸法は「L+40mm」となります。
- ・RCC-OT（規格サイズ）は「L=2,555mm」の定尺で、製品の仕上り寸法は2,595mmです。必要な長さにカットしてご使用ください。

セット内容

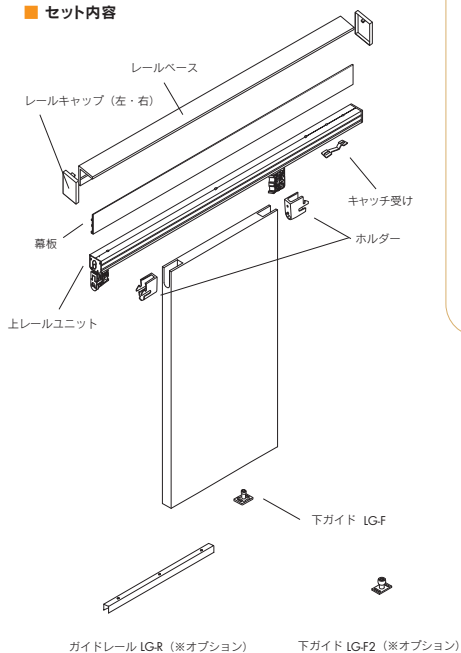

● RCC-O 参考納まり図 1

- L：レール長さ=全閉戸先～全開戸尻 ≤ 2,555（仕上り寸法 = L+40）
- DW：戸幅 ≥ 640
- FH：枠上端高さ
- DH：戸高さ
- S：ストローク ≤ 1,200

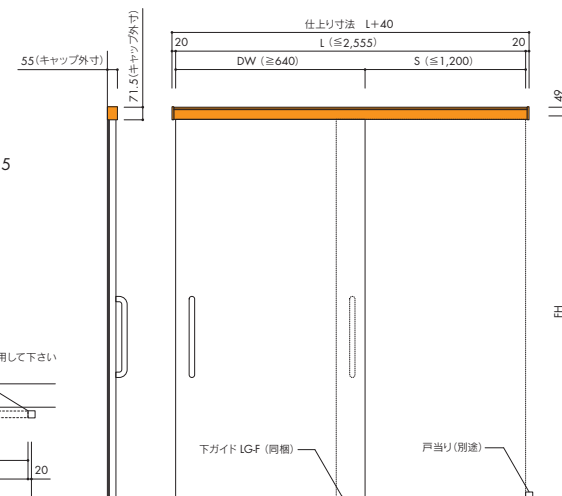
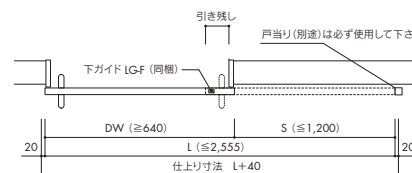

断面図

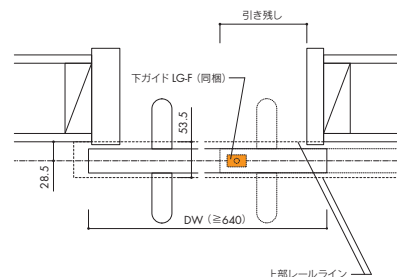

チリ4mm以下の場合

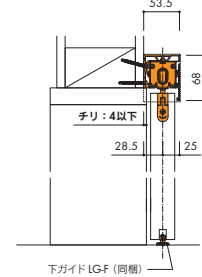

チリ10mmの場合

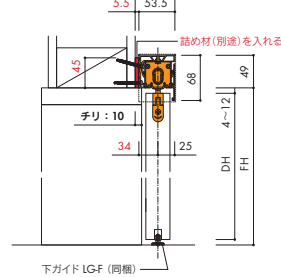

※チリ：壁面からの枠の寸法

● 引戸加工図

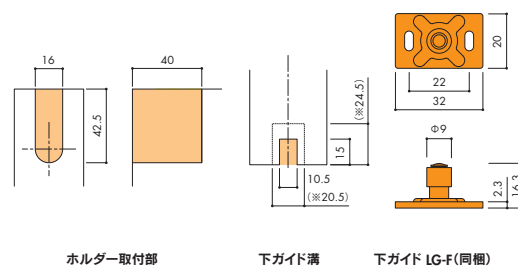

● オプション

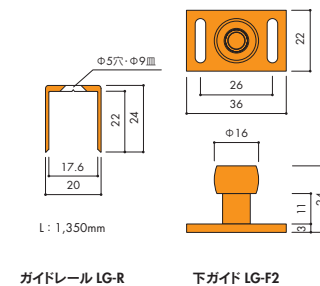

※「下ガイド溝」の()は、オプションのガイドレールLG-Rを取り付ける場合の寸法

※ガイドレール LG-R / 下ガイド LG-F2 | 入数：20