

本カタログに掲載している製品内容は、部品としての品質範囲です。この部品を使用した最終製品の機能・性能・安全を保証するものではありません。

LAMP. ステンレス鋼製 屑入投入口 角型 AN-KH型 フタ無

NEW 200A 環境対応 SUS CAD



AN-KH001

AN-KH017

■特長

- ステンレス鋼製でサビに強く、水回りでもご利用いただけます。
- 従来品より小型のAN-KH001が新しく加わりました。

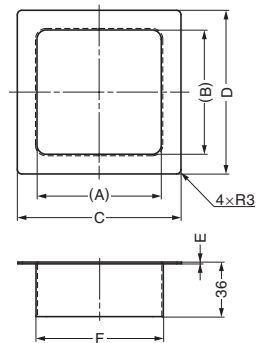

■取付加工図

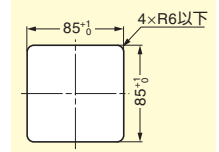

AN-KH001

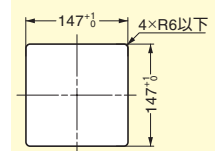

AN-KH017

注文コード	品番	材料	仕上	A	B	C	D	E	F	1箱	1カートン
210-028-436	AN-KH001	ステンレス鋼 (SUS304)	ヘアライン仕上	82	82	108	108	1.2	84	1ヶ	10ヶ
210-022-109	AN-KH017	ステンレス鋼 (SUS304)	ヘアライン仕上	144	144	170	170	1.2	146	1ヶ	10ヶ

LAMP. ステンレス鋼製 ダンパー付屑入投入口 AZ-GD型 フタ付 PAT

NEW 環境対応 取説 SUS CAD 動画



動画をご覧ください



■特長

- 扉はダンパー付きでゆっくり閉まり安全です。
- ボタン！と扉が閉まる不快な音や衝撃を和らげます。
- 手挟み防止用のプレートを屑入投入口内部の左右両側に設けたタイプです。
- 大きいサイズのAZ-GD310 (HL) が新しく加わりました。
- ステンレス鋼製で錆に強く、水回りでもご利用いただけます。
- 使用温度：0℃～40℃

■注意

使用温度によりフタの開まる速度が異なります。氷点下で保管していた場合は、製品を0℃以上の室内に数時間放置してから使用してください。

裏取付タイプもあります。P.675-P2をご覧ください。

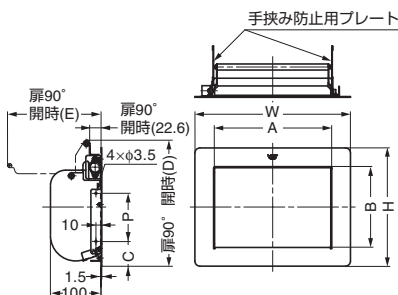

■取付加工図

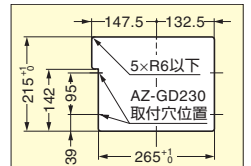

AZ-GD230 (HL)

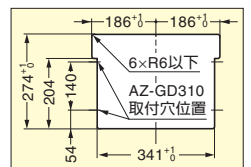

AZ-GD310 (HL)

注文コード	品番	材料	仕上	A	B	W	H	C	D	E	P	1箱
210-017-089	AZ-GD230 (HL)	ステンレス鋼 (SUS304)	ヘアライン仕上	234	160	308	234	49	249	184.7	95	1ヶ
210-022-110	AZ-GD310 (HL)	ステンレス鋼 (SUS304)	ヘアライン仕上	310	220	384	294	64	310	244.7	140	1ヶ

LAMP. ステンレス鋼製 屑入投入口 AZ-ND型 フタ無

NEW 200A 取説 環境対応 SUS CAD



■特長

- ステンレス鋼製でサビに強く、水回りでもご利用いただけます。
- 従来品より大型のAZ-ND310(HL)が新しく加わりました。

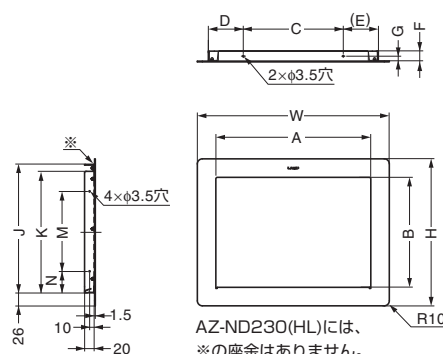

■取付加工図

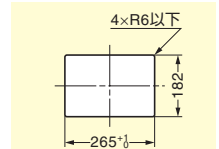

AZ-ND230(HL)

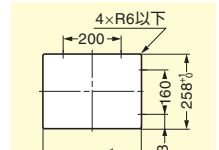

AZ-ND310(HL)

注文コード	品番	材料	仕上	A	B	W	H	C	D	E	F	G	J	K	M	N	1箱
210-017-986	AZ-ND230(HL)	ステンレス鋼 (SUS304)	ヘアライン仕上	234	160	308	234	-	-	-	-	-	-	170	120	30	1ヶ
210-026-553	AZ-ND310(HL)	ステンレス鋼 (SUS304)	ヘアライン仕上	310	220	384	294	200	70	70	20	10	257	243	160	43	1ヶ