

本カタログに掲載している製品内容は、部品としての品質範囲です。この部品を使用した最終製品の機能・性能・安全を保証するものではありません。

ランプ印 オールステンレス鋼製スライドレール SNS27D **耐荷重 28~38kgf/ペア** L=R SUS



■特長

- オールステンレス鋼製で耐食性に優れています。
- インナーレールを完全に引き出せる3段引のスライドレールです。

■注意

下表の耐荷重は、引き出し側レールを伸ばした時のレール中央部での静止荷重です。

■推奨ねじ

呼び4なベタツピンねじ、またはM4なベ小ねじ

■その他

特殊サイズについては、弊社営業担当者までご相談ください。

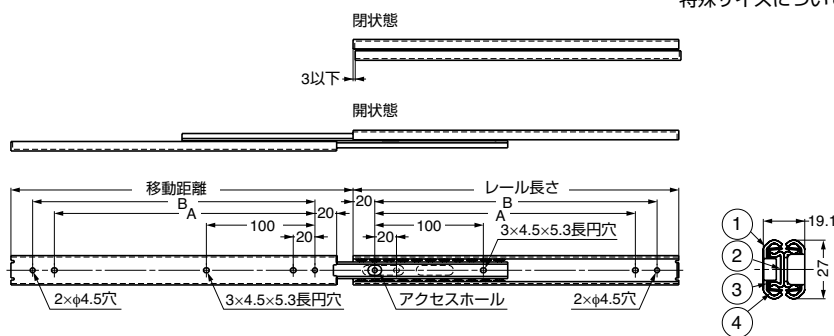

No.	部品名	材料	仕上
①	アウターレール	ステンレス鋼 (SUS304)	素地
②	インナーレール	ステンレス鋼 (SUS304)	素地
③	リテーナー	ステンレス鋼 (SUS304)	素地
④	ボール	ステンレス鋼 (SUS440)	—

このスライドレールは1本単位での販売です。

注文コード	品番	レール長さ	移動距離	A	B	耐荷重N/ペア	耐荷重kgf/ペア	質量	1箱
 190-110-184	SNS27D-20	200	216.8	140	160	373N/ペア	38kgf/ペア	0.67 kg/ペア	30本
 190-110-185	SNS27D-25	250	266	190	210	363N/ペア	37kgf/ペア	0.83 kg/ペア	30本
 190-110-186	SNS27D-30	300	315.2	240	260	353N/ペア	36kgf/ペア	1 kg/ペア	30本
 190-110-187	SNS27D-35	350	364.4	290	310	333N/ペア	34kgf/ペア	1.16 kg/ペア	30本
 190-110-188	SNS27D-40	400	413.6	340	360	314N/ペア	32kgf/ペア	1.32 kg/ペア	30本
 190-110-189	SNS27D-45	450	462.8	390	410	294N/ペア	30kgf/ペア	1.48 kg/ペア	30本
 190-110-190	SNS27D-50	500	512	440	460	275N/ペア	28kgf/ペア	1.642kg/ペア	30本

ランプ印 オールステンレス鋼製スライドレール SNS35S **耐荷重 25~49kgf/ペア** L=R SUS



■特長

- オールステンレス鋼製で耐食性に優れています。
- ³/₄スライドの2段引スライドレールです。

■注意

下表の耐荷重は、引き出し側レールを伸ばした時のレール中央部での静止荷重です。

■推奨ねじ

呼び4なベタツピンねじ、またはM4なベ小ねじ





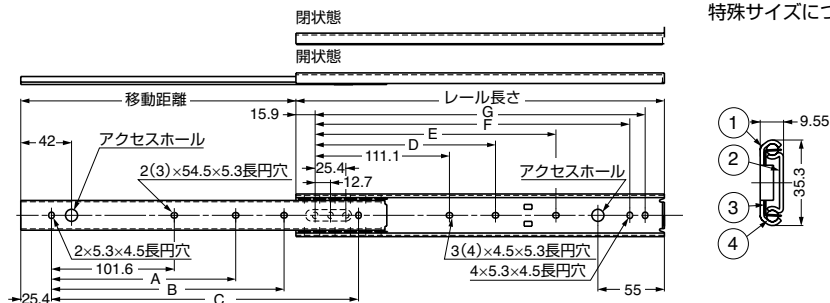



■その他

特殊サイズについては、弊社営業担当者までご相談ください。



No.	部品名	材料	仕上
①	アウターレール	ステンレス鋼 (SUS304)	素地
②	インナーレール	ステンレス鋼 (SUS304)	素地
③	リテーナー	ステンレス鋼 (SUS304)	素地
④	ボール	ステンレス鋼 (SUS440)	—

このスライドレールは1本単位での販売です。

注文コード	品番	レール長さ	移動距離	A	B	C	D	E	F	G	耐荷重N/ペア	耐荷重kgf/ペア	質量	1箱
 190-110-191	SNS35S-30	304.8	228.6	—	152.4	254	—	149.2	260.3	273	481N/ペア	49kgf/ペア	0.62kg/ペア	40本
 190-110-192	SNS35S-35	355.6	279.4	—	203.2	304.8	—	200	311.1	323.8	461N/ペア	47kgf/ペア	0.72kg/ペア	40本
 190-110-193	SNS35S-40	406.4	304.8	—	254	355.6	—	250.8	361.9	374.6	422N/ペア	43kgf/ペア	0.82kg/ペア	40本
 190-110-194	SNS35S-45	457.2	330.2	203.2	304.8	406.4	212.7	301.6	412.7	425.4	402N/ペア	41kgf/ペア	0.92kg/ペア	40本
 190-110-195	SNS35S-50	508	381	228.6	355.6	457.2	238.1	352.4	463.5	476.2	363N/ペア	37kgf/ペア	1.02kg/ペア	40本
 190-110-196	SNS35S-55	558.8	406.4	254	406.4	508	263.5	403.2	514.3	527	333N/ペア	34kgf/ペア	1.12kg/ペア	40本
 190-110-197	SNS35S-60	609.6	431.8	279.4	457.2	558.8	288.9	454	565.1	577.8	294N/ペア	30kgf/ペア	1.22kg/ペア	40本
 190-110-198	SNS35S-65	660.4	482.6	304.8	508	609.6	314.3	504.8	615.9	628.6	265N/ペア	27kgf/ペア	1.32kg/ペア	40本
 190-110-199	SNS35S-70	711.2	508	330.2	558.8	660.4	339.7	555.6	666.7	679.4	245N/ペア	25kgf/ペア	1.42kg/ペア	40本