

完全スライド ステンレス鋼製 ランプ印

本カタログに掲載している製品内容は、部品としての品質範囲です。この部品を使用した最終製品の機能・性能・安全を保証するものではありません。

スライドレール

完全スライド ステンレス鋼製 ランプ印

ランプ印 ステンレス鋼製スライドレール ESR7 PAT



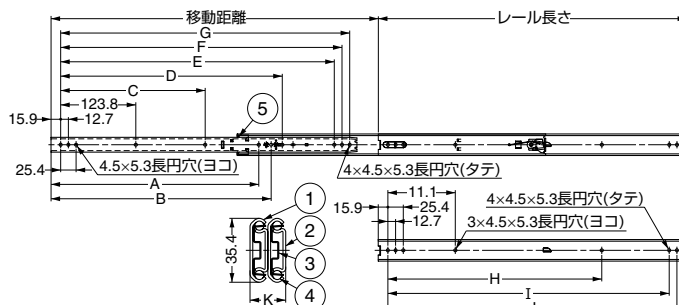

耐荷重 36.2~63.5kgf/ペア

L=R  



インナーレール、アウターレールの取付穴で、両端から1番目と2番目はタテ長です。それ以外はヨコ長です。

注文コード	品番	レール長さ	移動距離	A	B	C	D	E	F	G	H	I	J	K	耐荷重 N/ペア	耐荷重 kgf/ペア	1箱
 190-111-318	ESR7-12	304.8	336	228	248.4	-	-	-	260.3	273	-	260.3	273	19.2	623N/ペア	63.5kgf/ペア	16本
190-111-319	ESR7-14	355.6	386.8	278.8	299.2	-	-	-	311.1	323.8	-	311.1	323.8	19.2	586N/ペア	59.8kgf/ペア	16本
 190-111-320	ESR7-16	406.4	437.6	291.5	311.9	-	-	349.2	361.9	374.6	250.8	361.9	374.6	19.2	555N/ペア	56.6kgf/ペア	16本
190-111-321	*ESR7-18	457.2	488.4	316.9	337.3	212.7	-	400	412.7	425.4	301.6	412.7	425.4	19.6	516N/ペア	52.6kgf/ペア	16本
 190-111-322	ESR7-20	508	539.2	342.3	362.7	238.1	-	450.8	463.5	476.2	352.4	463.5	476.2	19.2	476N/ペア	48.5kgf/ペア	16本
 190-111-323	ESR7-22	558.8	590	367.7	388.1	263.5	415.9	501.6	514.3	527	403.2	514.3	527	19.2	444N/ペア	45.3kgf/ペア	16本
 190-111-324	ESR7-24	609.6	640.8	393.1	413.5	288.9	466.7	552.4	565.1	577.8	454	565.1	577.8	19.2	413N/ペア	42.1kgf/ペア	16本
190-111-325	*ESR7-26	660.4	691.6	418.5	438.9	314.3	517.5	603.2	615.9	628.6	504.8	615.9	628.6	19.6	383N/ペア	39 kgf/ペア	16本
190-111-326	*ESR7-28	711.2	742.4	443.9	464.3	339.7	568.3	654	666.7	679.4	555.6	666.7	679.4	19.6	355N/ペア	36.2kgf/ペア	16本

*印は在庫がなくなり次第、K寸法が19.2mmに変わります。

このスライドレールは1本単位での販売です。

ランプ印 ステンレス鋼製スライドレール SNS35W

耐荷重 36~62kgf/ペア

L=R  

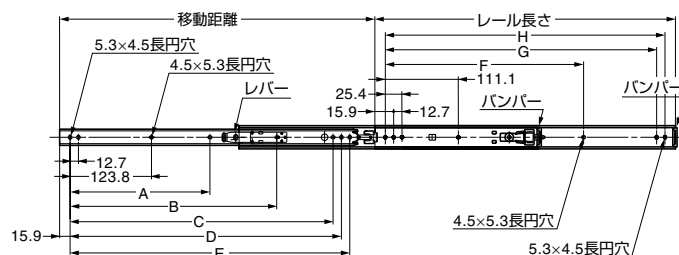

■特長

- ステンレス鋼製で耐食性に優れています。
- インナーレールを完全に引き出せる3段引きのスライドレールです。
- レバー操作でインナーレールを取り外せます。
- レール全開時に、その状態を簡易的に保持します。





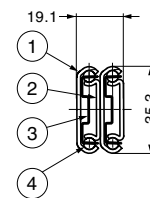



■推奨ねじ

呼び4なベタタピンねじ、またはM4なベ小ねじ



No.	部品名	材料	仕上/色
①	アウターレール	ステンレス鋼 (SUS304)	素地
②	インナーレール	ステンレス鋼 (SUS304)	素地
③	リテーナー	ステンレス鋼 (SUS304)	素地
④	ボール	ステンレス鋼 (SUS304)	-
⑤	パンパー	エラストマー (TPE)	ブラック

このスライドレールは1本単位での販売です。

注文コード	品番	レール長さ	移動距離	A	B	C	D	E	F	G	H	耐荷重 N/ペア	耐荷重 kgf/ペア	質量	1箱
 190-112-231	SNS35W-30	304.8	327.2	-	-	-	260.3	273	-	260.3	273	623N/ペア	62kgf/ペア	0.78 kg/本	20本
 190-112-232	SNS35W-35	355.6	377.9	-	-	298.4	311.1	323.8	-	311.1	323.8	586N/ペア	59kgf/ペア	0.903kg/本	20本
 190-112-233	SNS35W-40	406.4	428.7	-	-	349.2	361.9	374.6	250.8	361.9	374.6	555N/ペア	56kgf/ペア	1.028kg/本	20本
 190-112-234	SNS35W-45	457.2	479.5	212.7	-	400	412.7	425.4	301.6	412.7	425.4	516N/ペア	52kgf/ペア	1.151kg/本	20本
 190-112-235	SNS35W-50	508	530.3	238.1	365.1	450.8	463.6	476.2	352.4	463.6	476.2	475N/ペア	48kgf/ペア	1.275kg/本	20本
 190-112-236	SNS35W-55	558.8	581.2	263.5	415.9	501.6	514.3	527	403.2	514.3	527	444N/ペア	44kgf/ペア	1.399kg/本	20本
 190-112-237	SNS35W-60	609.6	631.9	288.9	466.7	552.4	565.1	577.8	454	565.1	577.8	413N/ペア	41kgf/ペア	1.523kg/本	20本
 190-112-238	SNS35W-65	660.4	682.7	314.3	517.5	603.2	615.9	628.6	504.8	615.9	628.6	382N/ペア	38kgf/ペア	1.647kg/本	20本
 190-112-239	SNS35W-70	711.2	733.5	339.7	568.3	654	666.7	679.4	555.6	666.7	679.4	355N/ペア	36kgf/ペア	1.77 kg/本	20本