

本カタログに掲載している製品内容は、部品としての品質範囲です。この部品を使用した最終製品の機能・性能・安全を保証するものではありません。

## ランブ印 ステンレス鋼製コーナーファスナー STF-C64A ばね付、STF-C64B ばねなし PAT 環境対応 SUS CAD

C 棚受・締結金具

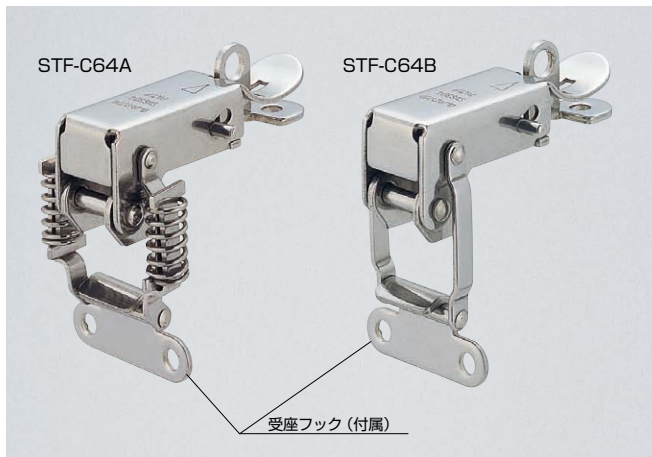

- 特長
  - 筐体のコーナーに取り付け、扉正面側から締め込み、解除操作ができます。
  - コーナーファスナーヒンジ STH-C64 (P.859) とセットで使用できます。
  - ステンレス鋼製で耐食性に優れています。
  - ロック付きで、震動に強く、不意の解除を防ぎます。
  - 南京錠 (P.610) や封印具シリーズ (P.611～617) と合わせて使用できます。
  - ばね付きとばねなしの2タイプあります。
  - 受座フックは付属品以外に別売品も使用できます。

■注意  
下図ばね付のL寸法は44mmを超えないようにしてください。

- 付属品  
受座フック
- 別売品  
ロック解除レバーの誤作動を防ぐ別売のシーリングピン (502-7SS、502-9SS、613-9SS) も使用できます。詳細は弊社営業担当者までお問い合わせください。

コーナーファスナー ステンレス鋼製

### ■ロックした状態

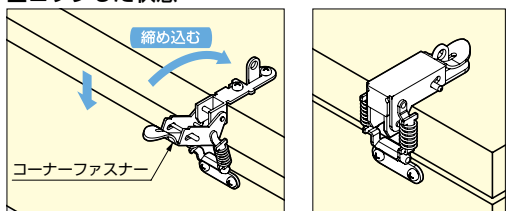

### ■L寸法と締代荷重

L寸法 mm±0.5	締代荷重 N±14	締代荷重 kgf±1.5
40	0 N±14	0 kgf±1.5
41	58.6N±14	6.0kgf±1.5
42	71.3N±14	7.3kgf±1.5
43	83.9N±14	8.6kgf±1.5
44	96.5N±14	9.9kgf±1.5

■下の受座フックも使用できます。(別売品)

### 受座フック 01-613SS

注文コード	品番	材料	仕上
120-040-415	01-613SS	ステンレス鋼 (SUS304)	バレル研磨

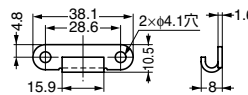

### 受座フック 02-613SS

注文コード	品番	材料	仕上
120-040-421	02-613SS	ステンレス鋼 (SUS304)	バレル研磨

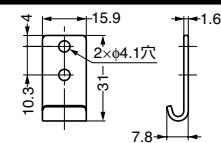

### 受座フック 07-613SS

注文コード	品番	材料	仕上
120-040-452	07-613SS	ステンレス鋼 (SUS304)	バレル研磨

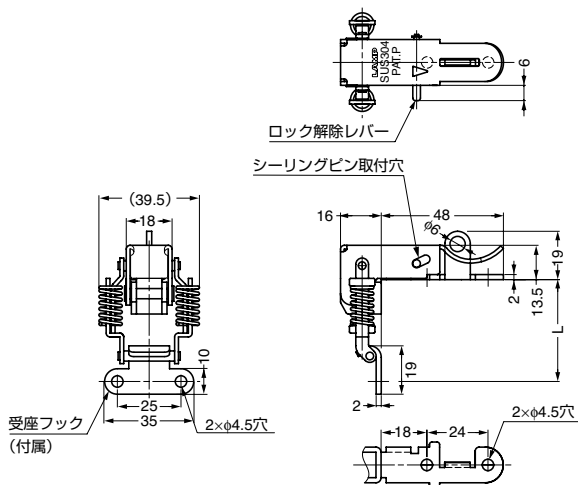
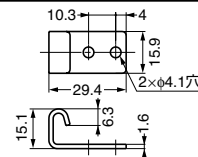

STF-C64A ばね付  
ご使用時にパッキンは不要です。

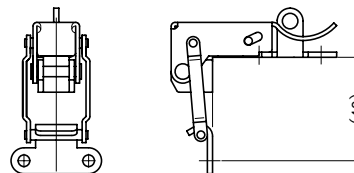

STF-C64B ばねなし  
パッキンと一緒にお使いください。  
(つづり量一定で使用)



コーナーファスナーヒンジ  
もあります。  
P.859をご覧ください。

注文コード	品番	仕様	適応板厚	材料	仕上	質量	1箱	1カートン
120-042-200	STF-C64A	ばね付	14~28	ステンレス鋼 (SUS304)	光沢バレル研磨	66.5g	15ヶ	210ヶ
120-042-201	STF-C64B	ばねなし	14~28	ステンレス鋼 (SUS304)	光沢バレル研磨	60 g	15ヶ	210ヶ