

# ステンレス チャンネル

**20021** ステンチャンネル  
0.8×10×20  
3m/ヘアライン

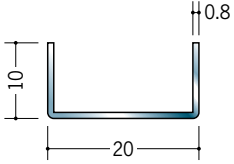

**20022** ステンチャンネル  
0.8×10×30  
3m/ヘアライン

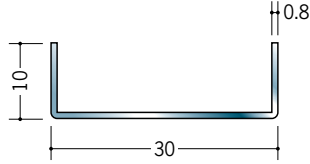

**20122** ステンチャンネル  
0.8×10×50  
3m/ヘアライン

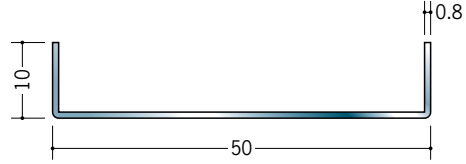

**63146** ステンチャンネル  
0.8×15×15  
3m/ヘアライン

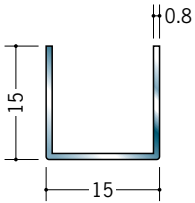

**63145** ステンチャンネル  
0.8×25×15  
3m/ヘアライン

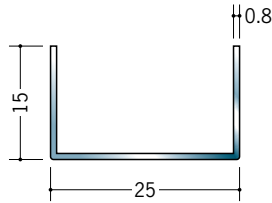

**63147** ステンチャンネル  
0.8×30×15  
3m/ヘアライン

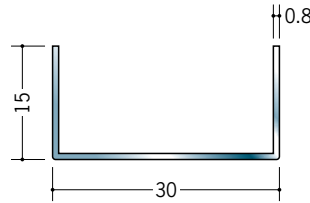

**20023** ステンチャンネル  
0.8×20×20  
3m/ヘアライン

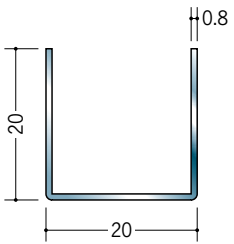

**20020** ステンチャンネル  
0.8×25×25  
3m/ヘアライン

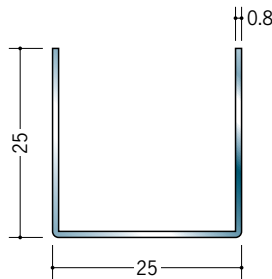

**20024** ステンチャンネル  
0.8×30×30  
3m/ヘアライン

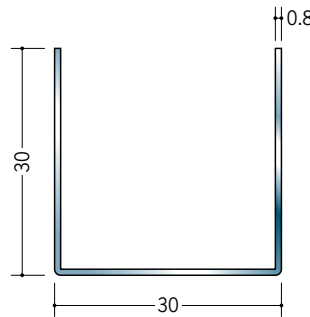

チャンネルの角は、  
肉厚分程度の  
Rがついています。



**20123** ステンチャンネル  
1.2×10×40  
3m/ヘアライン

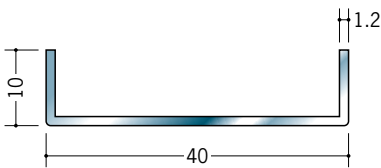

**20124** ステンチャンネル  
1.2×10×50  
3m/ヘアライン

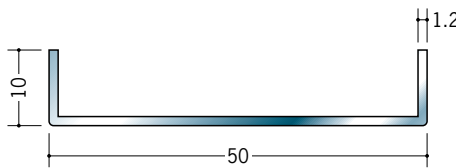

**20027** ステンチャンネル  
1.2×20×40  
3m/ヘアライン

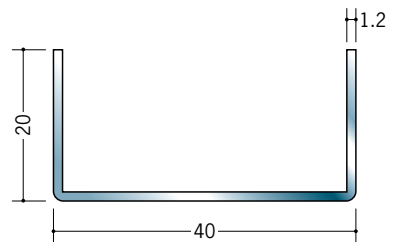

**20025** ステンチャンネル  
1.5×10×25  
3m/ヘアライン

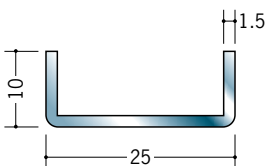

**20026** ステンチャンネル  
1.5×10×30  
3m/ヘアライン

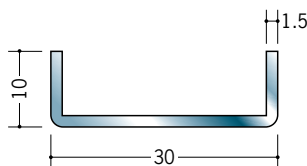

R加工の場合は、574～576ページをご参照下さい。  
ステンレス製品は、1本からカラー仕上げ（焼付塗装）が可能です。